

SAINA CNG CNG

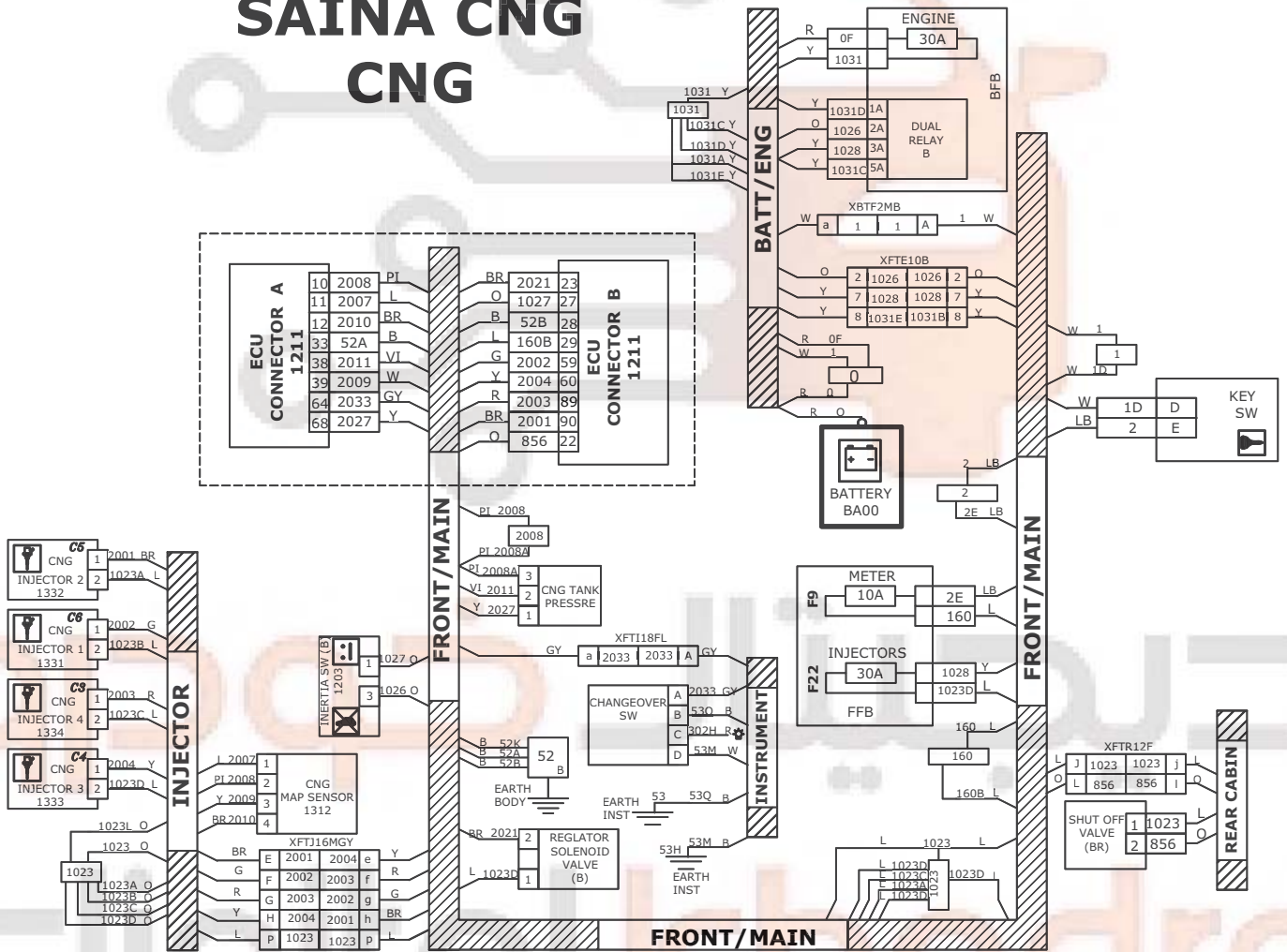

SAINA CNG CNG

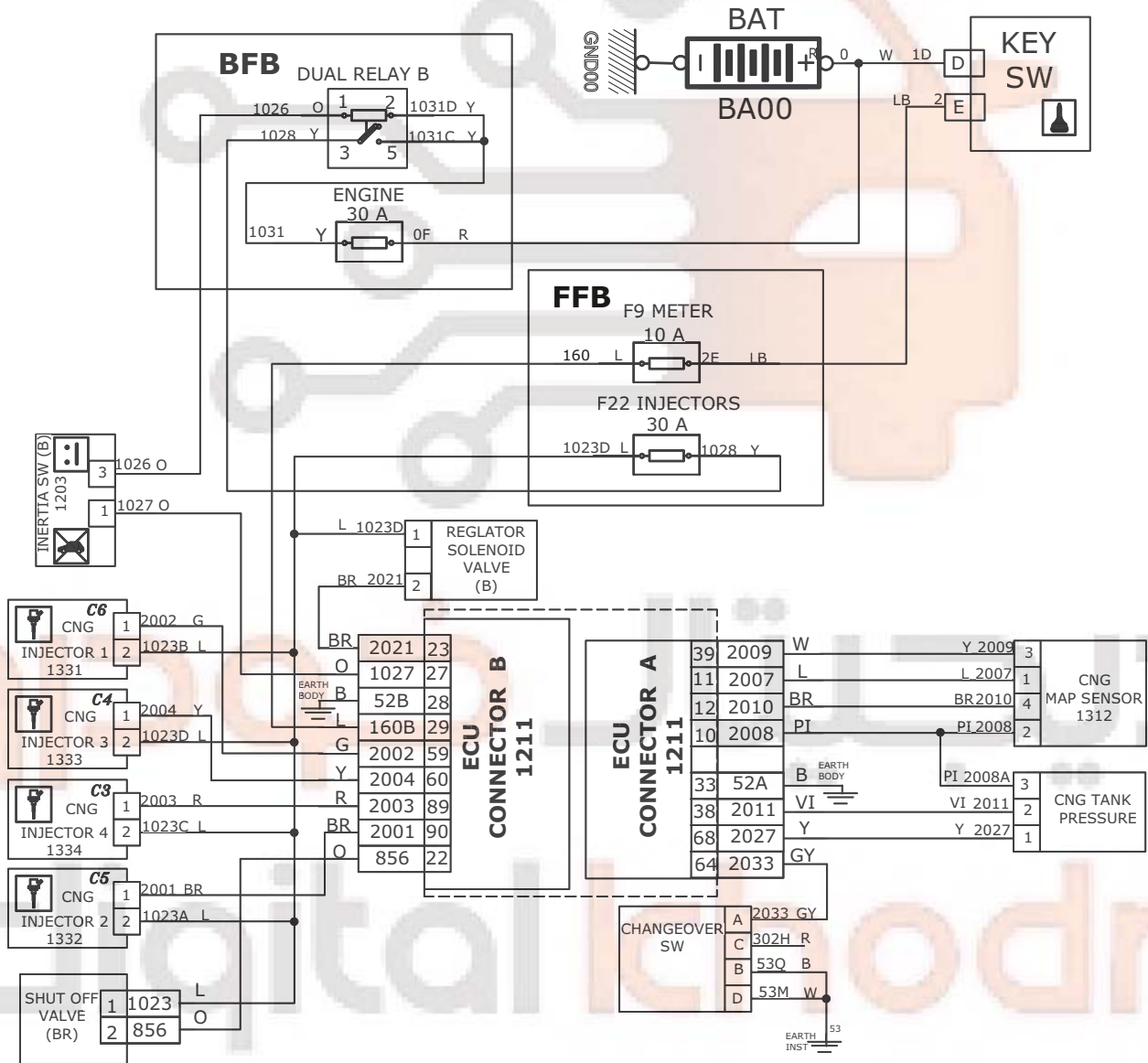

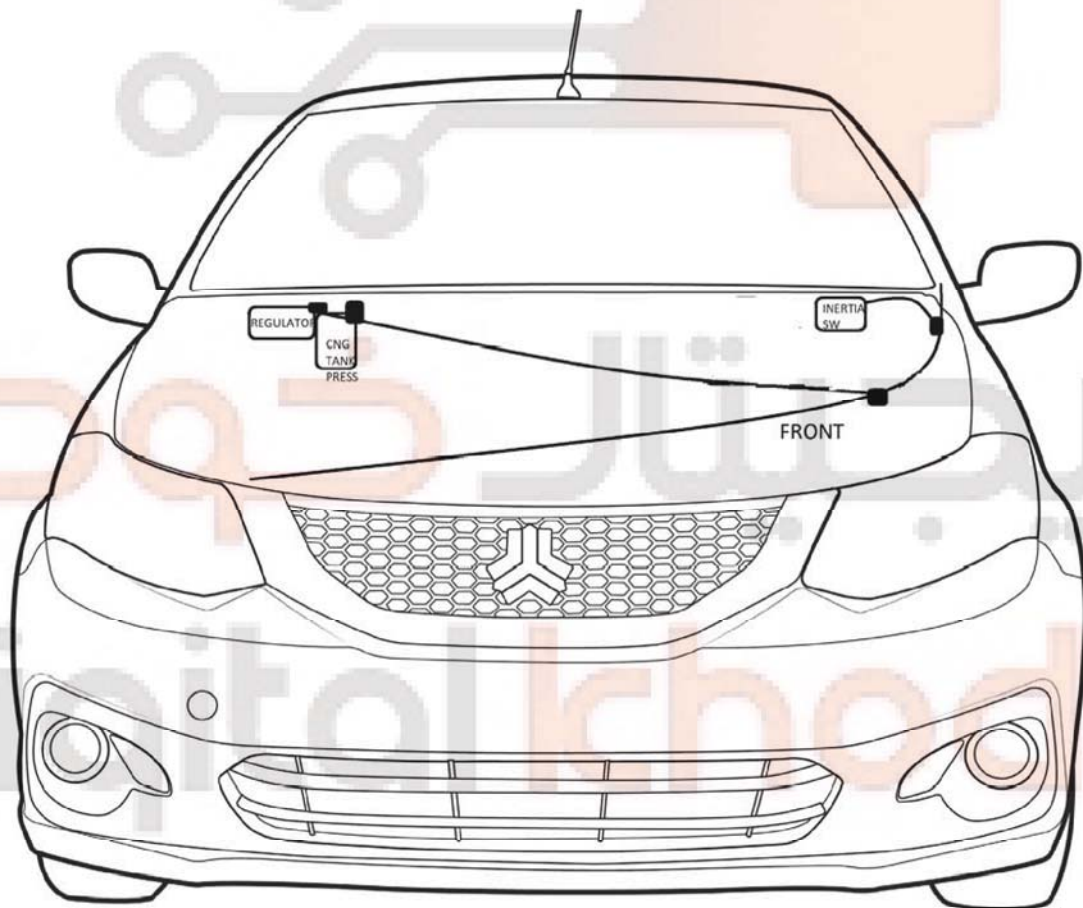
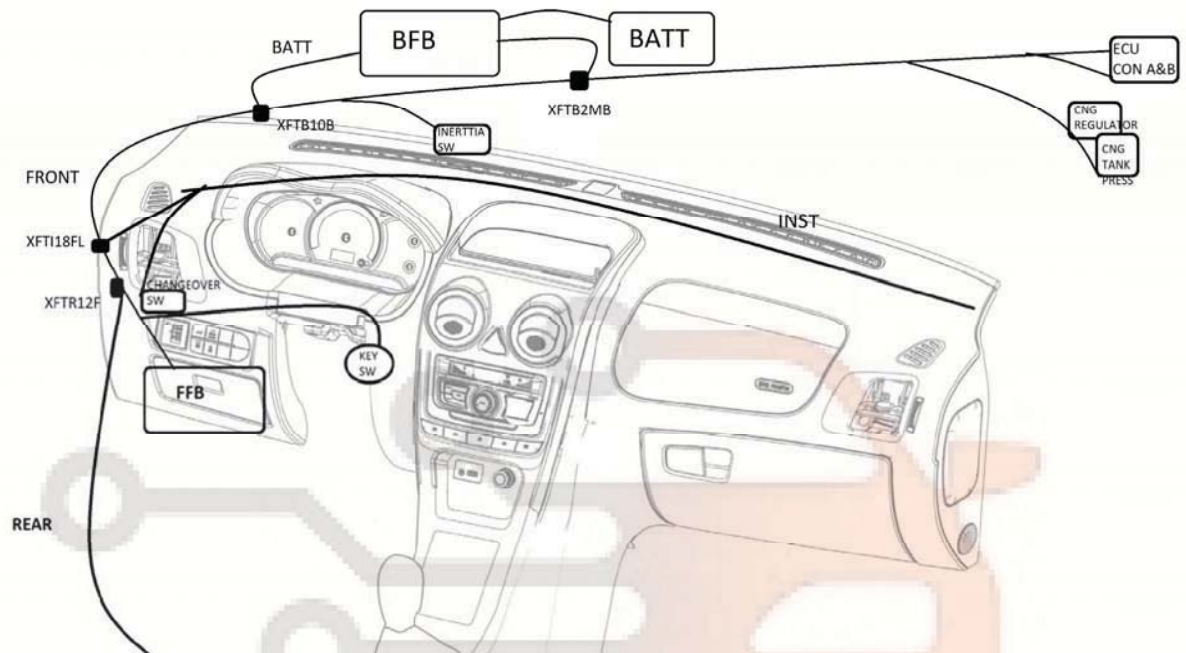

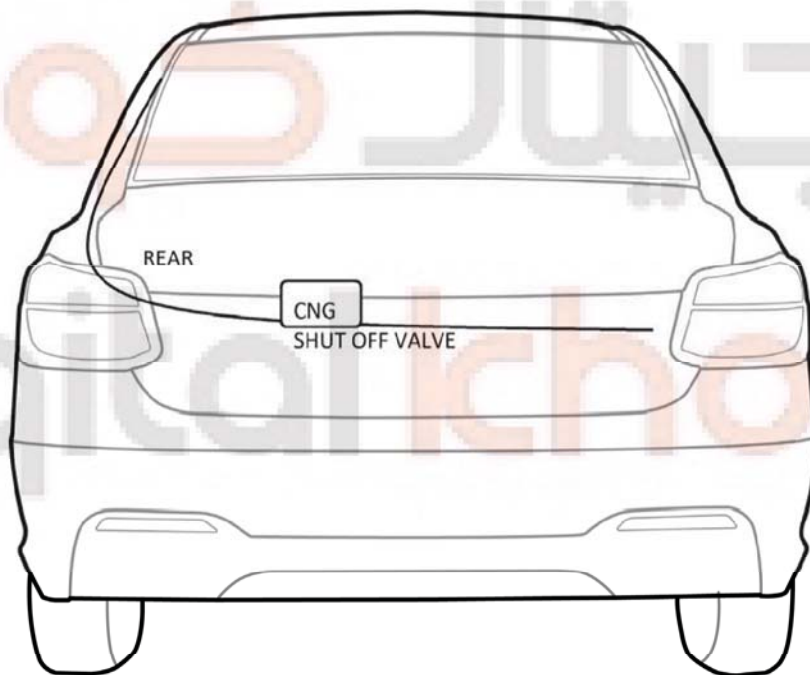
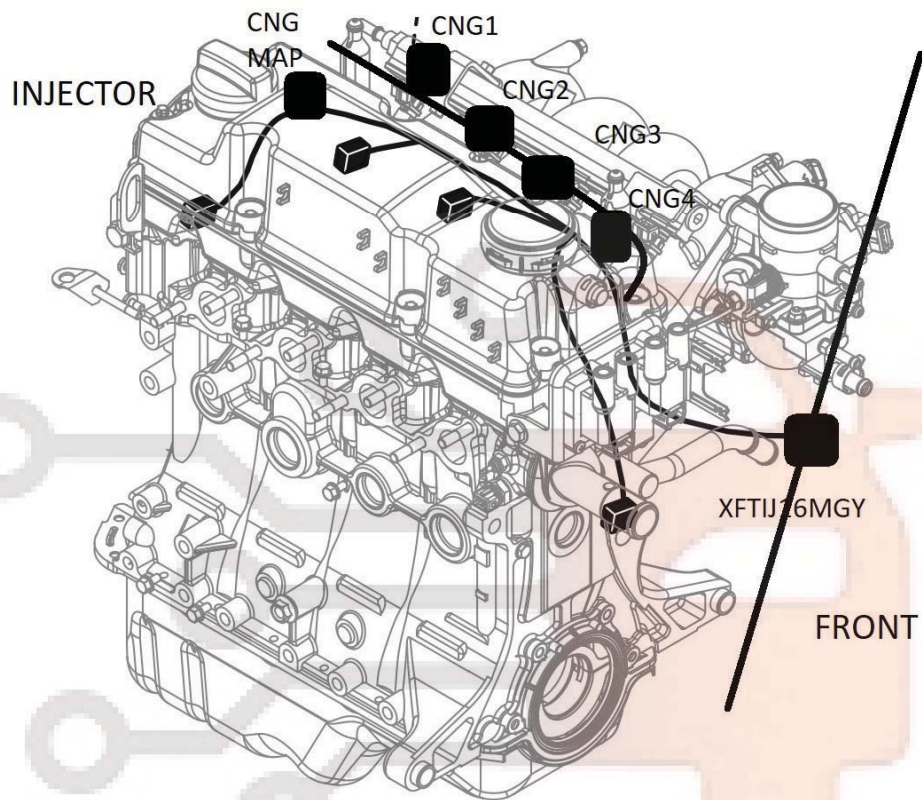

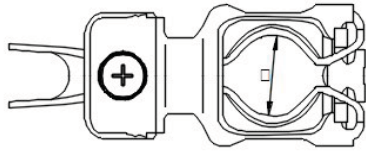

BATTERY(+)

کانکتور کابل اصلی برق باطری قطب مثبت

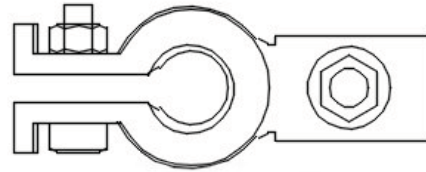

BATTERY(-)

کانکتور کابل اصلی باطری قطب منفی

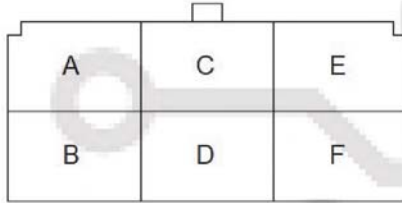

KEY SW.

کانکتور سویچ برق اصلی

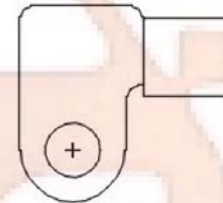

BATTERY

کانکتور برق باطری

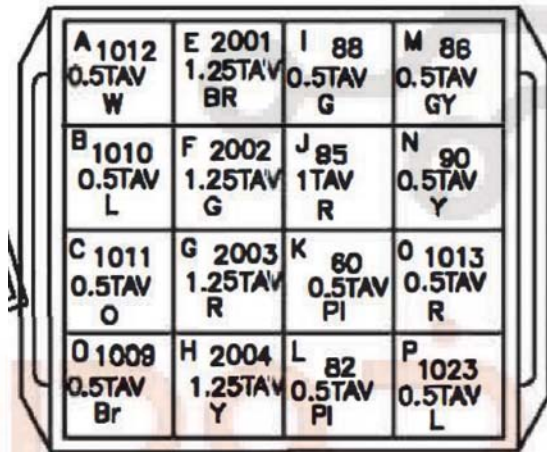

کانکتور ارتباط دسته سیم انژکتور به دسته سیم موتور (مادگی)

XJTM16FGY

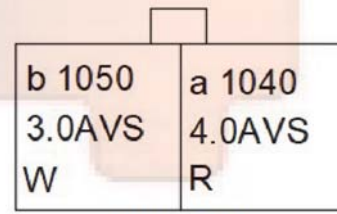

XFTE2MB

کانکتور ارتباط دسته سیم جلو به دسته سیم موتور 2

XFTE2MB



کانکتور سنسور تی مپ

CNG TMAP

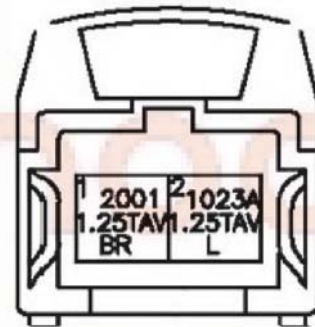

کانکتور سوخت رسان گاز

CNG INJECTOR

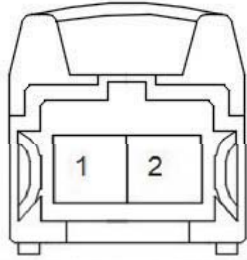
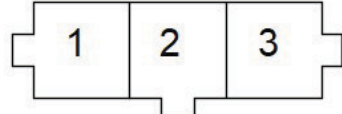
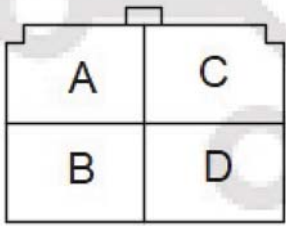
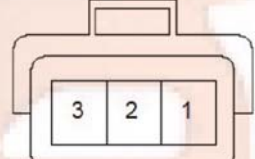
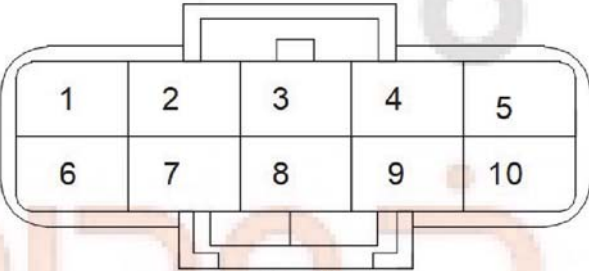
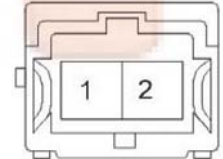
 <p>REGULATOR SOLENOID VALVE</p> <p>کانکتور شیر برقی رگلاتور</p>	 <p>INERTIA SWITCH</p> <p>کانکتور سویچ اینرسی</p>														
 <p>کانکتور چنج آور CHANGE OVER SW</p>	 <p>CNG TANK PRESSURE</p> <p>کانکتور سنسور سویچ فشار سی ان جی</p>														
 <p>XFTE10F</p> <p>کانکتور ارتباط دسته سیم جلو به دسته سیم موتور 2 XFTE10F</p>	 <p>SHUT OFF VALVE</p> <p>کانکتور سوپاپ شات آف</p>														
<table border="1" data-bbox="375 1534 1197 1702"> <tr> <td>A</td> <td>C</td> <td>E</td> <td colspan="2" style="text-align: center;">X</td> <td>K</td> <td>M</td> </tr> <tr> <td>B</td> <td>D</td> <td>F</td> <td>H</td> <td>J</td> <td>L</td> <td>N</td> </tr> </table> <p>XFTR12F</p> <p>کانکتور ارتباط دسته سیم جلو به دسته سیم عقب XFTR12F</p>		A	C	E	X		K	M	B	D	F	H	J	L	N
A	C	E	X		K	M									
B	D	F	H	J	L	N									

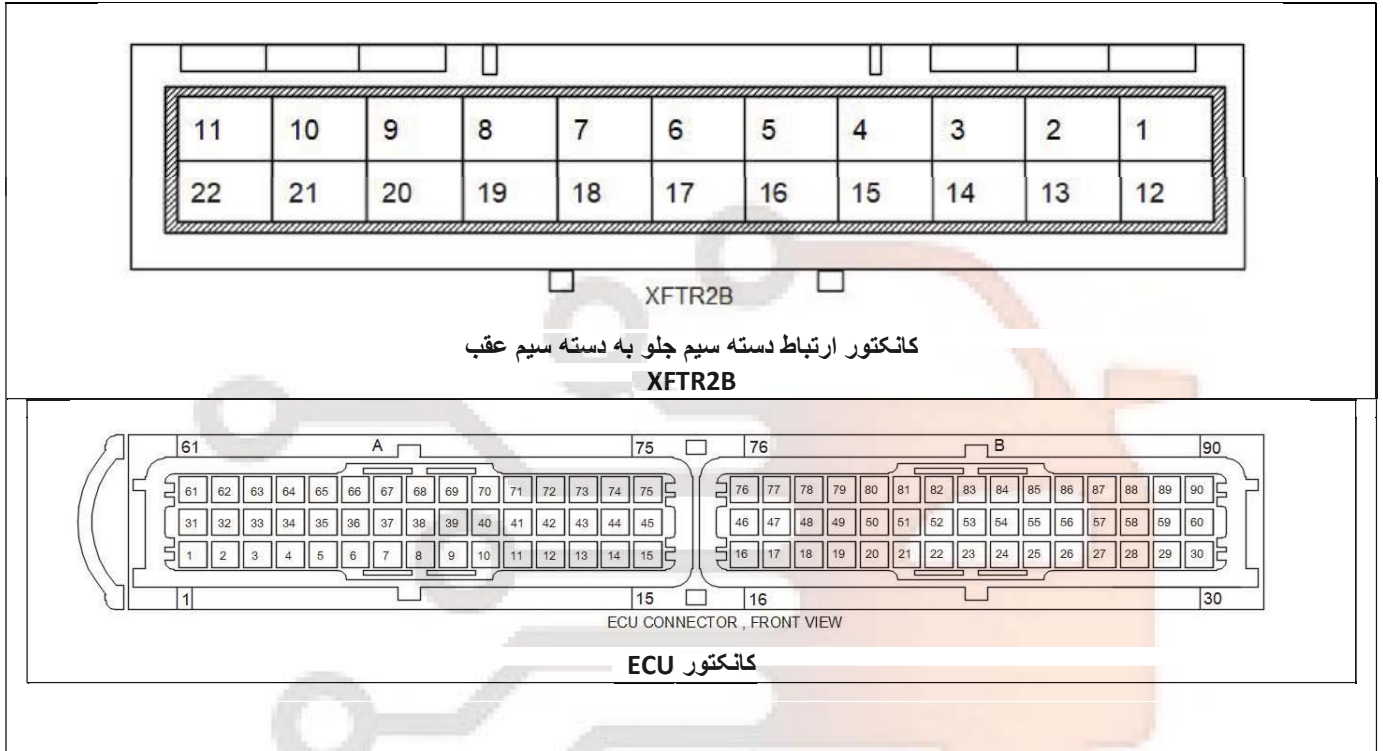

دیجیتال خودرو

digital khodro