

کانکتور کمپرسور کولر

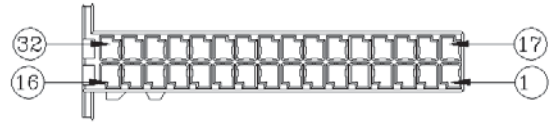

کانکتور بی سی ام
J4

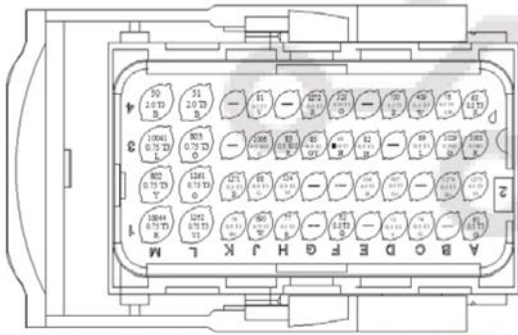

A کانکتور کامپیوتر

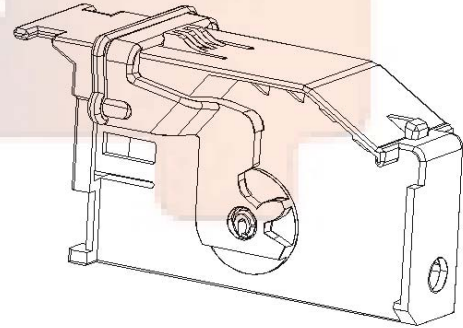

کانکتور بی سی ام
J4

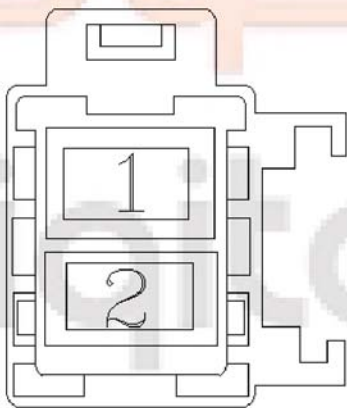

کانکتور برق اصلی به دسته سیم داشبورد

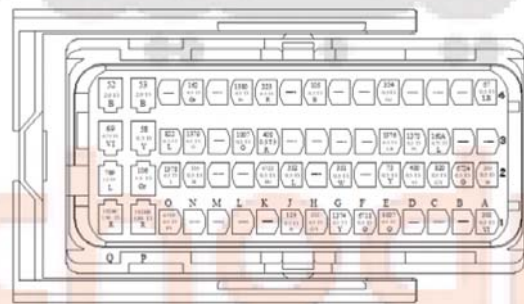

B کانکتور کامپیوتر

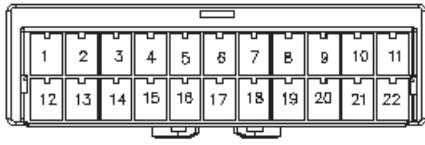

کانکتور دسته سیم اصلی به دسته سیم داشبورد 1
XFT11

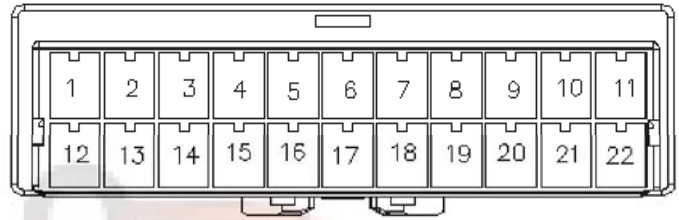

کانکتور دسته سیم اصلی به دسته سیم داشبورد 2
XFT12

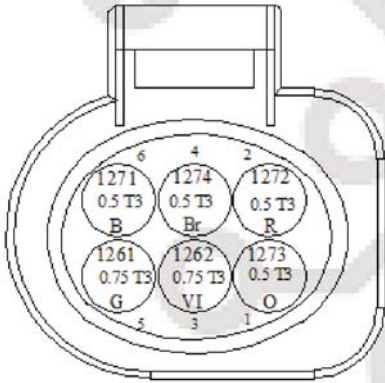

کانکتورای تی سی

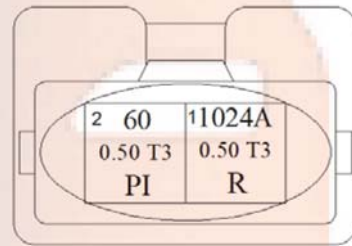

کانکتور کنیستر

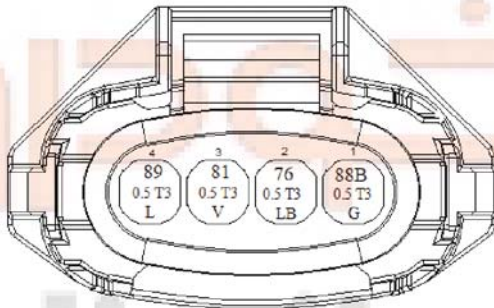

کانکتور مپ سنسور

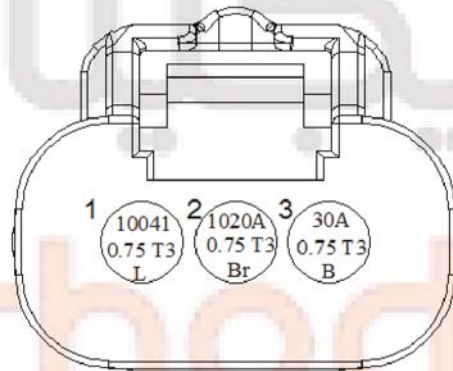

کانکتور برق کوئل

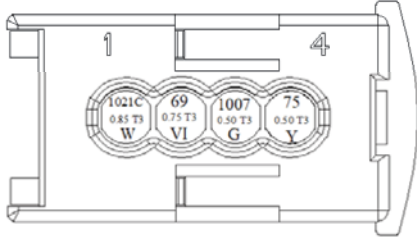

کانکتور سنسور اکسیژن پایین

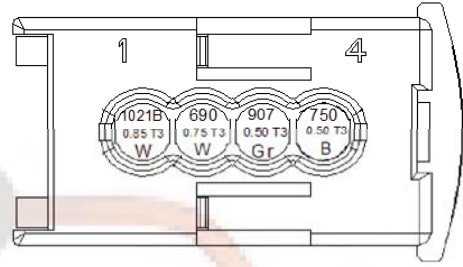

کانکتور سنسور اکسیژن بالا



کانکتور اتومات استارت

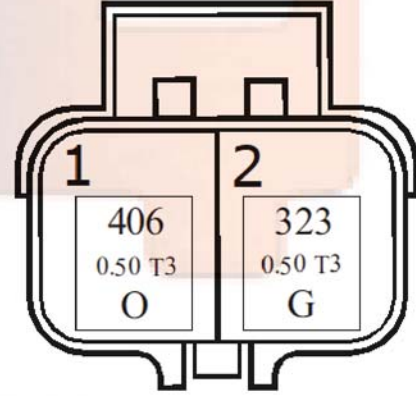

کانکتور دینام

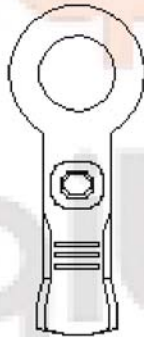

کانکتور فیوز باکس 2



کانکتور فیوز باکس 1

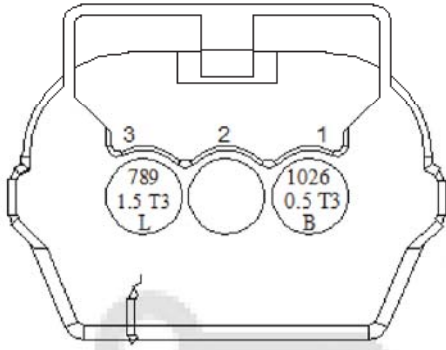

کانکتور سویچ اینرسی

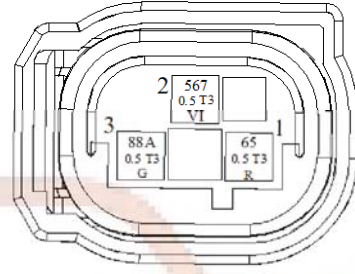

کانکتور سنسور دما

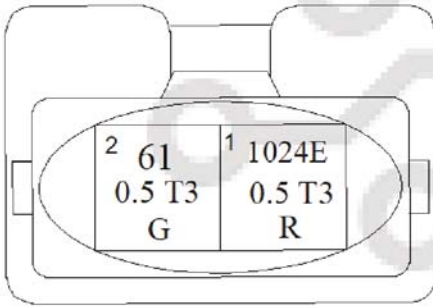

کانکتور توربو

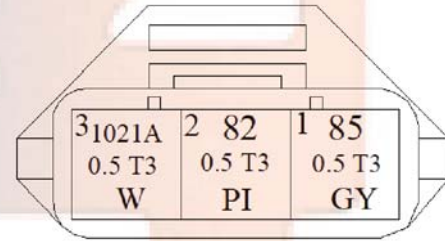

کانکتور سنسور موقعیت میل سوپاپ

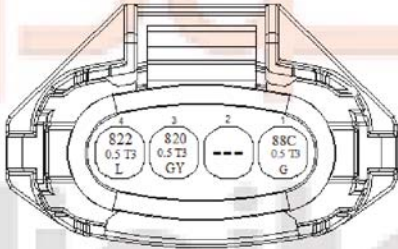

کانکتور سنسور پوست

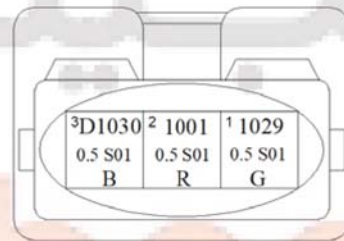

کانکتور سنسور ناک

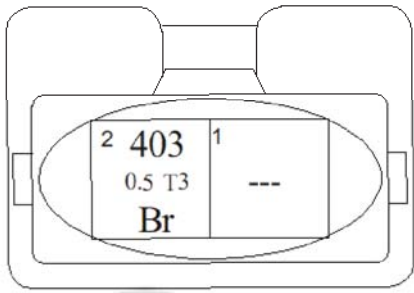

کانکتور سنسور فشار روغن

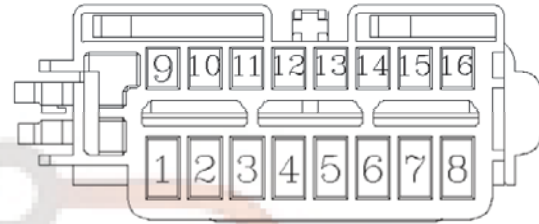

کانکتور سوکت دیاگ

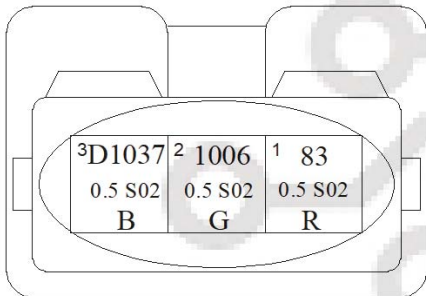

کانکتور سنسور موقعیت میل لنگ

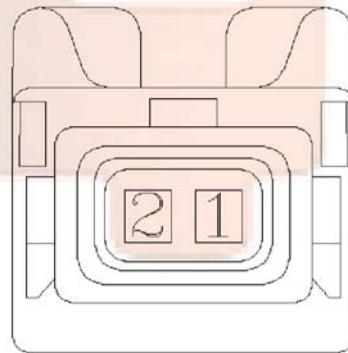

کانکتور کمپرسور کولر

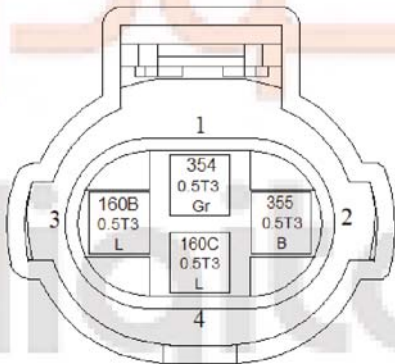

کانکتور سنسور فشار



کانکتور یونیت ای بی اس

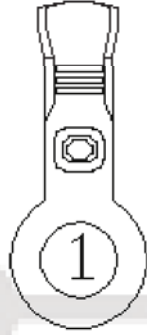

کانکتور بدنه فن

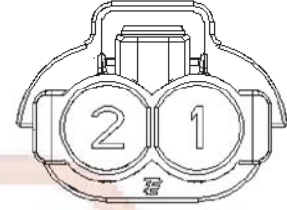

کانکتور مقاومت فن رادیاتور

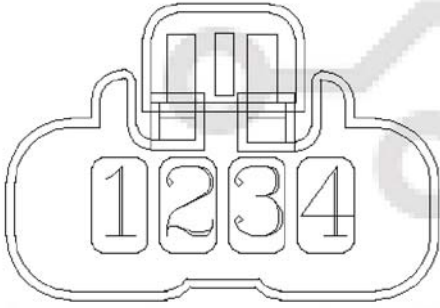

کانکتور حسگر پدال ترمز

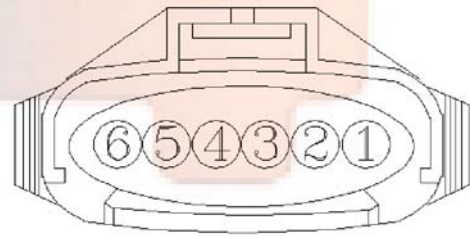

کانکتور پدال گاز برقی

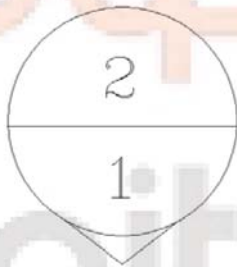

کانکتور فن اینترکوار

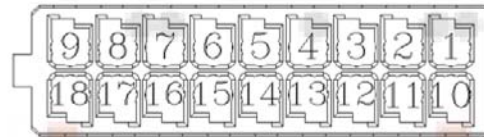

کانکتور صفحه کیلومتر پشت آمپر

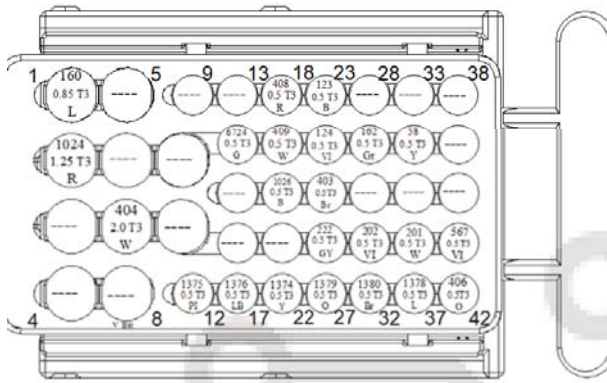

کانکتور دسته سیم موتور به دسته سیم داشبورد

XETI

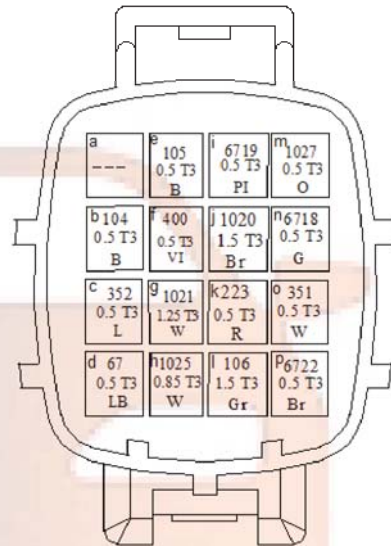

کانکتور دسته سیم موتور به دسته سیم اصلی

XETF

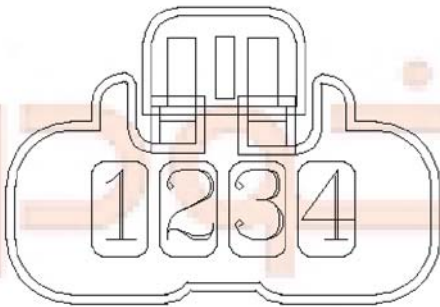

کانکتور حسگر پدال ترمز

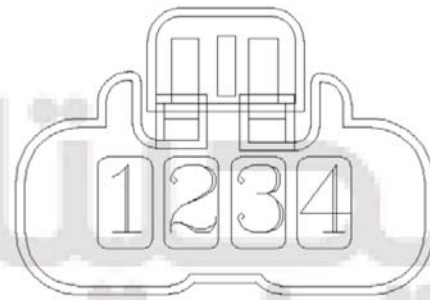

کانکتور حد پدال کلاچ پایین و بالا

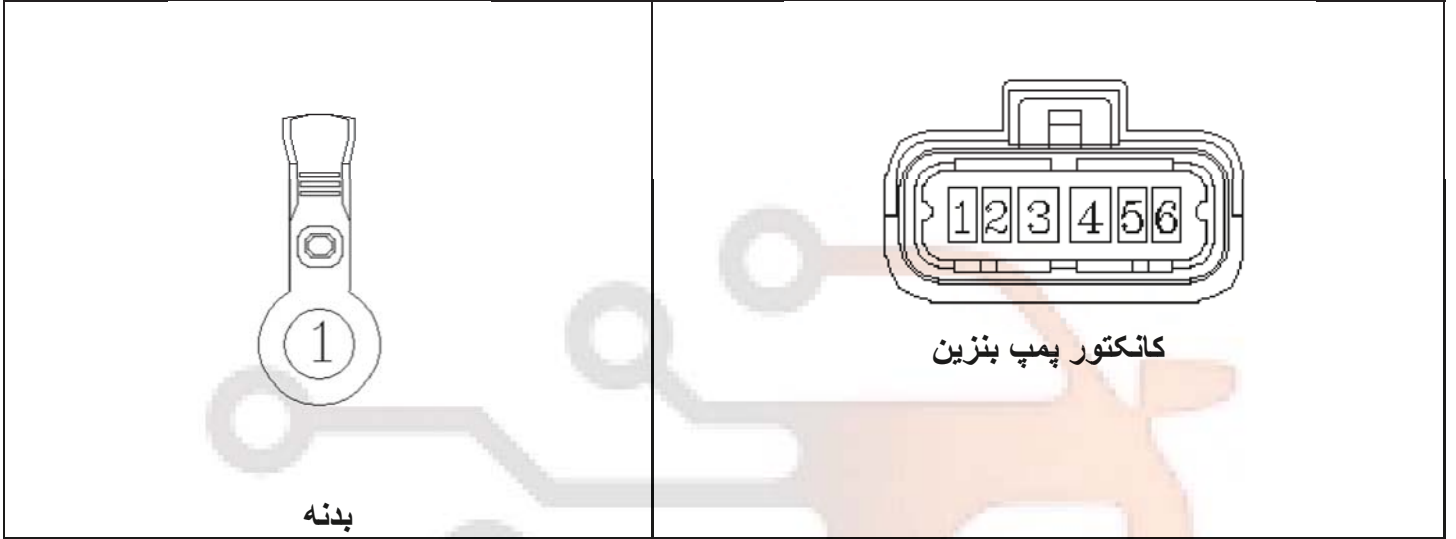

دیجیتال خوددرو
digital khodro