

## محافظة مدارهای الکتریکی

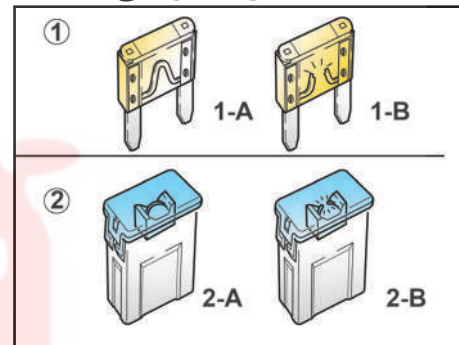

### ۱- فیوز معمولی

1-A سالم  
1-B سوخته

### ۲- فیوز اصلی

2-A سالم  
2-B سوخته

### فیوزها

فیوزها اتصالات ساده ای هستند که جریان برق را هنگام عبور جریان بیش از حد مشخص شده را قطع نموده تا مدار الکتریکی آسیب نبیند. این خودرو دارای یک جعبه فیوز داخل اتاق و درون محفظه ای در سمت چپ راننده (قسمت پایینی داشبورد) و همچنین یک جعبه فیوز و رله، داخل محفظه موتور، نزدیک باتری می باشد.

جدول فیوزهای داخل این دو جعبه در ادامه همین بخش آورده شده است.

اگر هر یک از قسمت های سیستم روشنایی، تجهیزات جانبی یا واحدهای کنترلی عمل نمی کند، فیوز مدار مربوطه را بازدید نمایید. توجه داشته باشید که اگر فیوزی بسوزد قطعه فلزی داخل فیوز ذوب می شود. همیشه فیوز سوخته را با فیوزی با همان ظرفیت تعویض نمایید.

اگر فیوز تعویضی مجدداً سوخت، نشان می دهد که در سیستم الکتریکی خودرو مشکلی وجود دارد. بنابر این از سیستم الکتریکی مربوطه استفاده ننموده و سریعاً به نمایندگی مجاز شرکت سایپادک مراجعه نمایید.

### ⚠ هشدار

- تنها از فیوز هم ظرفیت و نوع یکسان جهت تعویض فیوز سوخته استفاده نمایید.  
- استفاده از فیوز با ظرفیت بالاتر از حد مجاز ممکن است باعث بروز خسارت یا حتی آتش سوزی شود.

### ⚠ هشدار

- توجه داشته باشید حتی به صورت موقتی نیز، از سیم به جای فیوز استفاده ننمایید. این عمل می تواند باعث صدمه دیدن سیم کشی یا حتی آتش سوزی گردد.  
- اگر یکی از سیستم های الکتریکی خودرو کار نمی کند، ابتدا جعبه فیوز داخل اتاق (سمت چپ راننده) را بازدید نمایید.

آموزش / تهیه قطعات یدکی

## محافظت مدارهای الکتریکی

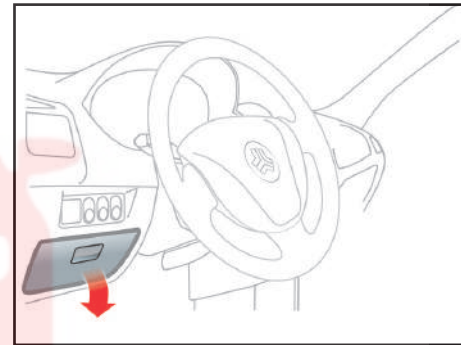
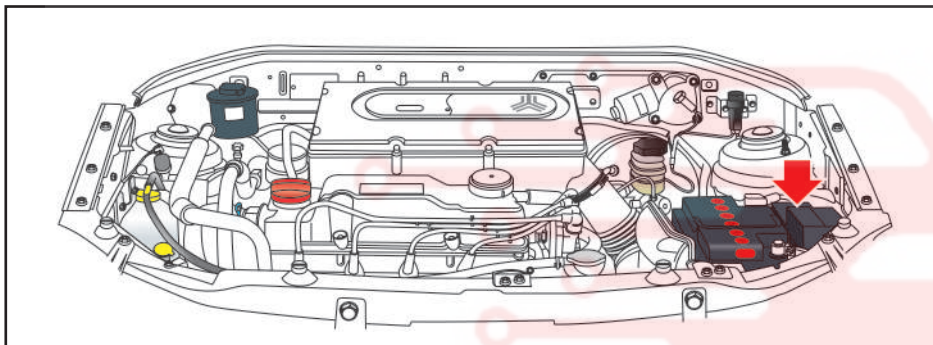

### بررسی جعبه فیوز داخل اتاق

- ۱- سویچ موتور را بسته و تمامی تجهیزات برقی را خاموش و در جعبه فیوز را باز نمایید.
- ۲- با استفاده از انبرک قرار گرفته داخل جعبه فیوز (داخل اتاق)، فیوز معیوب را به صورت صاف و مستقیم، از محل خود بیرون بکشید.
- ۳- اگر فیوزی را که بیرون کشیده‌اید، سوخته است، آن را تعویض نمایید.
- ۴- فیوزی با همان ظرفیت به جای فیوز سوخته قرار داده و مطمئن شوید که در جایش محکم است.

اگر متوجه شدید که فیوز در جایش محکم نمی‌شود، با یکی از نمایندگی‌های مجاز شرکت سایپا یدک مشاوره نمایید.

اگر فیوز یدکی به همراه ندارید، فیوزی با همان ظرفیت را از مداری که برای راه اندازی خودرو ضروری نیست (مانند فیوز سیستم صوتی یا فن‌دک) استفاده نمایید. اگر فیوزهای داخل اتاق سالم بوده و چراغ‌های جلو یا سایر تجهیزات برقی کار نکنند، جعبه فیوز داخل محفظه موتور را بررسی و چنانچه یکی از فیوزها سوخته است، آن را تعویض نمایید.

### بررسی جعبه فیوز داخل محفظه موتور

- ۱- سویچ موتور را بسته و تمامی تجهیزات برقی را خاموش نمایید.
- ۲- در جعبه فیوز (داخل محفظه موتور) را باز کنید. محل این جعبه فیوز در شکل بالا نشان داده شده است.
- ۳- فیوزها را بازدید نمایید و اگر یکی از فیوزها سوخته است، آن را با فیوزی با همان ظرفیت تعویض نمایید.

آموزش / تجهیزات تعمیرگاهی / قطعات یدکی

## محافظت مدارهای الکتریکی

### فیوزها

جعبه فیوز در سمت چپ غربلیک فرمان قرار دارد. برای دسترسی به فیوزها در جعبه فیوز را باز کنید. فیوزها اتصالات ساده ای هستند که درموقع لزوم جریان برق را قطع می کنند تا تجهیزات برقی آسیب نینند. هرگاه یکی از تجهیزات برقی کار نکند ممکن است فیوز محافظ آن سوخته باشد.

### هشدار ⚠️

هرگز از فیوزهای غیر استاندارد حتی برای مدت زمان کوتاه استفاده نکنید زیرا در این صورت به سیم کشی و سیستم های الکتریکی آسیب وارد شده و باعث آتش سوزی خواهد شد.

### تعویض فیوزها

- ۱- سویچ استارت را ببندید و همه تجهیزات برقی را خاموش کنید.
- ۲- در جعبه فیوز را باز کرده و با توجه به جدول راهنما، بدنال فیوز معیوب بگردید.
- ۳- انبرک قرار گرفته در جعبه فیوز را خارج کنید و به کمک آن فیوز معیوب را از جای خود بیرون بکشید، فیوز سوخته از قطع بودن سیم آن قابل تشخیص است.
- ۴- فیوز سوخته را با یک فیوز مشابه یا ضعیف تر، تعویض کنید. توجه کنید دو عدد فیوز یدکی در جعبه فیوز قرار دارد.

### هشدار ⚠️

حتماً از فیوز هم ظرفیت و نوع یکسان جهت تعویض فیوز سوخته استفاده نمایید. استفاده از فیوز با ظرفیت بالاتر از حد مجاز ممکن است باعث بروز خسارت یا حتی آتش سوزی شود. توجه داشته باشید حتی بصورت موقتی نیز، از سیم به جای فیوز استفاده ننمایید. این عمل می تواند باعث صدمه دیدن سیم کشی یا حتی آتش سوزی شود.

آموزش / تجهیزات تعمیرگاهی / قطعات یدکی

جعبه فیوز

جعبه فیوز داخل اتاق - مدل دارای جعبه دنده دستی\*

HEATER 12V-35A	R6	PUMP 10A	F13		F26
		ABS 5A	F12		F25
KID-LOCK 12V-35A	R5	AIR BAG 10A	F11	HVAC CONTROL PANEL(ETC) 5A	F24
		ALT 5A	F10	BACKWIPER 15A	F23
AIR CONDITION.3 12V-35A	R4	METER 10A	F9	DUAL RELAY 30A	F22
		DEFOG 15A	F8	EGI 10A	F21
HORN 12V-35A	R3	TAIL 15A	F7	DOORLOCK 30A	F20
		FOG LAMP 20A	F6	HAZARD 15A	F19
Fr.FOG LAMP 12V-35A	R2	A/C 15A	F5	PR.P/W 30A	F18
		CIGAR 15A	F4	ROOM 10A	F17
REAR DEF. 12V-35A	R1	P/W 30A	F3	STOP 15A	F16
		HVAC RELAY/MIRROR 5A	F2	CNDS FAN 15A	F15
		WIPER 15A	F1	HEATER 30A	F14
		10A			
		15A			
		30A			

\*مطابق با مدل خودرو

## جعبه فیوز

جعبه فیوز داخل اتاق - مدل دارای جعبه دنده دستی\*

اجزا یا مدارهای تحت محافظت	ظرفیت (آمپر A)	فیوز / رله	فیوزها
پمپ بنزین	۱۰	PUMP	
ترمز ضد قفل (ABS)	۵	ABS	
کیسه هوا	۱۰	AIR BAG	
دینام	۵	ALT	
OBID/ TCU/ ECU / ایموبیلایزر/ جلو آمپر	۱۰	METER	
گرمکن شیشه عقب	۱۵	DEFOG	
چراغ پلاک، چراغ های کوچک جلو و عقب	۱۵	TAIL	
چراغ مه شکن	۲۰	FOG LAMP	
تهویه مطبوع	۱۵	A/C	
فندک	۱۵	CIGAR	
شیشه بالابر جلو	۳۰	P/W	
رله تهویه مطبوع/ آینه برقی*	۵	HVAC RELAY/ MIRROR	
برف پاک کن و شیشه شوی جلو	۱۵	WIPER	
صفحه کنترل تهویه مطبوع	۵	HVAC CONTROL PANEL (ETC)	

\*مطابق با مدل خودرو

## جعبه فیوز

جعبه فیوز داخل اتاق - مدل دارای جعبه دنده دستی\*

اجزا یا مدارهای تحت محافظت	ظرفیت (آمپر A)	فیوز / رله	
برف پاک کن و شیشه شوی عقب	۱۵	BACKWIPER	فیوزها
رله دابل	۳۰	DUAL RELAY	
واحد بررسی موتور	۱۰	EGI	
قفل مرکزی	۳۰	DOOR LOCK	
فلاشر	۱۵	HAZARD	
شیشه بالابر عقب	۳۰	PR.P/W	
چراغ سقعی / چراغ صندوق عقب / سیستم صوتی / صفحه نمایش	۱۰	ROOM	
چراغ ترمز	۱۵	STOP	
فن کندانسور	۱۵	CNDS FAN	
بخاری	۳۰	HEATER	
بخاری	۳۵	HEATER	
قفل کودک	۳۵	KID LOCK	
تهویه مطبوع	۳۵	AIR CONDITION.3	
بوق	۳۵	HORN	
چراغ مه شکن جلو	۳۵	Fr.FOG LAMP	
گرمنکن شیشه عقب	۳۵	REAR DEF.	

\*مطابق با مدل خودرو

## جعبه فیوز

جعبه فیوز داخل محفظه موتور - مدل دارای  
جعبه دنده دستی\*

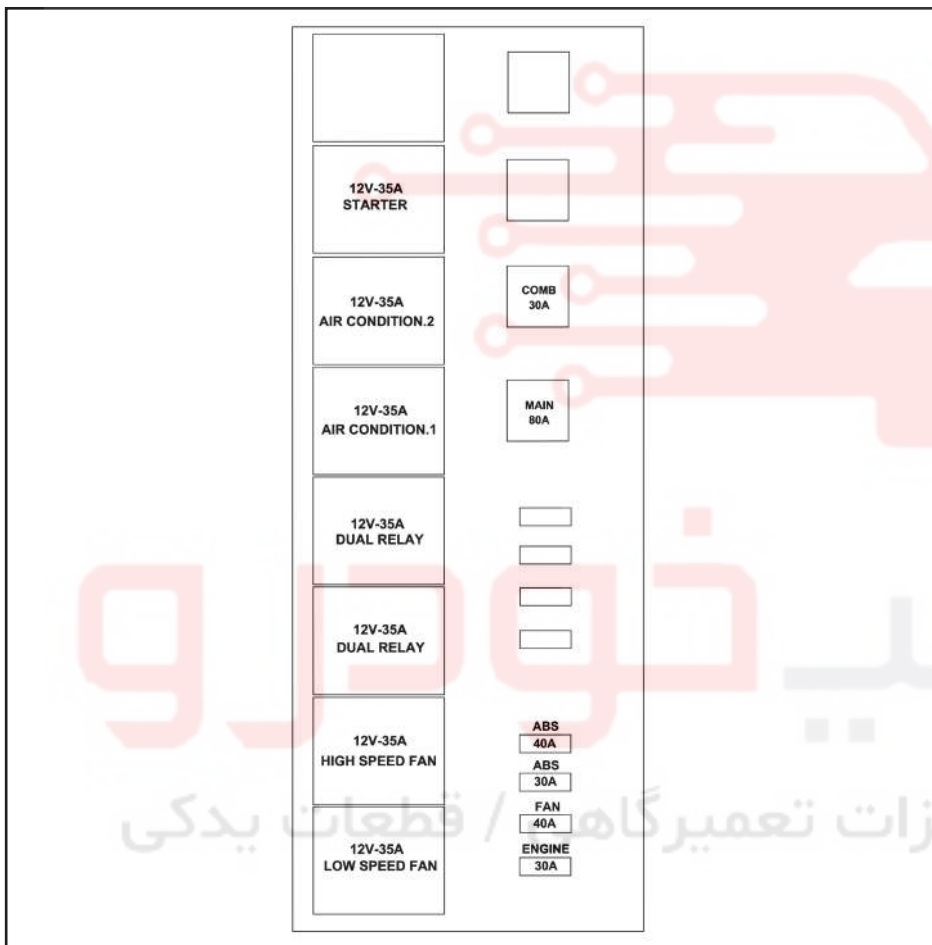

آموزش / تجهیزات تعمیرگاه / قطعات یدکی

\*مطابق با مدل خودرو

## جعبه فیوز

جعبه فیوز داخل محفظه موتور - مدل دارای جعبه دنده دستی\*

اجزا یا مدارهای تحت محافظت	ظرفیت (آمپر A)	فیوز / رله	
ترمز ضد قفل (ABS)	۴۰	ABS	فیوزها
ترمز ضد قفل (ABS)	۳۰	ABS	
فن	۴۰	FAN	
سیستم موتور	۳۰	ENGINE	
دسته راهنما	۳۰	COMB	
فیوز اصلی	۸۰	MAIN	
استارتر	۳۵	STARTER	رله ها
تهویه مطبوع ۲	۳۵	AIR CONDITION.2	
تهویه مطبوع ۱	۳۵	AIR CONDITION.1	
رله دابل	۳۵	DUAL RELAY	
فن دور بالا	۳۵	HIGH SPEED FAN	
فن دور پایین	۳۵	LOW SPEED FAN	

آموزش / تجهیزات تعمیرگاهی / قطعات یدکی

\*مطابق با مدل خودرو



## جعبه فیوز

جعبه فیوز داخل اتاق در خودرو با جعبه دنده  
اتوماتیک - نوع ۱\*

HORN 12V-35A	R6	GATEWAY 5A	F13	MEDIA&ROOM 10A	F26
			F12	PEPS1 15A	F25
ACC 12V-35A	R5	CIGAR&SEAT 15A	F11	SWITCH BANK&BUZZER 15A	F24
		BCM&MEDIA 7.5A	F10	PEPS2 15A	F23
AIR CONDITION.3 12V-35A	R4	HVAC ETC 5A	F9	BCM HAZARD 15A	F22
		ABS 5A	F8	BCM 2 15A	F21
IGN 12V-40A	R3	MIRROR 5A	F7	HORN 15A	F20
		EPS 5A	F6	HEAD LAMP 15A	F19
		BACK WP.&SLOPE 5A	F5	DEFOG 15A	F18
		AIR BAG 10A	F4	BCM 1 20A	F17
		METER 10A	F3	BCM LOCK 20A	F16
		WIPER 15A	F2	PR.P/W 30A	F15
KID-LOCK 12V-35A	R2	P/W 30A	F1	FAN BLOWER 30A	F14
REAR DEF. 12V-35A	R1				

\*مطابق با مدل خودرو

## جعبه فیوز

جعبه فیوز داخل اتاق در خودرو با جعبه دنده اتوماتیک - نوع ۱\*

اجزا یا مدارهای تحت محافظت	ظرفیت (آمپر A)	فیوز / رله	فیوزها
Gateway	۵	GATEWAY	
فندک / آنتن / صندلی برقی*	۱۵	CIGAR&SEAT	
مولتی مدیا / BCM / جلو آمپر	۷/۵	BCM&MEDIA	
صفحه کنترل تهویه مطبوع	۵	HVAC ETC	
ترمز ضد قفل (ABS)	۵	ABS	
آینه برقی*	۵	MIRROR	
فرمان برقی*	۵	EPS	
برف پاک کن عقب / دسته دنده / سنسور شیب	۵	BACK WP.&SLOPE	
کیسه هوا	۱۰	AIR BAG	
ایموبیلایزر / جلو آمپر / OBD / TCU / ECU	۱۰	METER	
برف پاک کن و شیشه شوی جلو	۱۵	WIPER	
شیشه بالابر جلو	۳۰	P/W	
مولتی مدیا / چراغ سقفی / چراغ صندوق عقب	۱۰	MEDIA&ROOM	
PEPS 1	۱۵	PEPS1	
مجموعه کلیدها / هشدارهای صوتی	۱۵	SWITCH BANK&BUZZER	

\*مطابق با مدل خودرو

## جعبه فیوز

جعبه فیوز داخل اتاق در خودرو با جعبه دنده اتوماتیک - نوع ۱\*

اجزا یا مدارهای تحت محافظت	ظرفیت (آمپر A)	فیوز/رله	
PEPS 2	۱۵	PEPS2	فیوزها
تغذیه BCM	۱۵	BCM HAZARD	
BCM 2	۱۵	BCM 2	
بوق	۱۵	HORN	
چراغ های نور بالا و نور پایین	۱۵	HEAD LAMP	
گرمکن شیشه عقب	۱۵	DEFOG	
BCM 1	۲۰	BCM 1	
قفل BCM	۲۰	BCM LOCK	
شیشه بالابر عقب	۳۰	PR.P/W	
بخاری	۳۰	FAN BLOWER	
بوق	۳۵	HORN	رله ها
سوئیچ در موقعیت ACC*	۳۵	ACC	
تهویه مطبوع	۳۵	AIR CONDITION.3	
استارت*	۴۰	IGN	
قفل کودک	۳۵	KID-LOCK	
گرمکن شیشه عقب	۳۵	REAR DEF.	

\*مطابق با مدل خودرو

۱۳۸

## جعبه فیوز

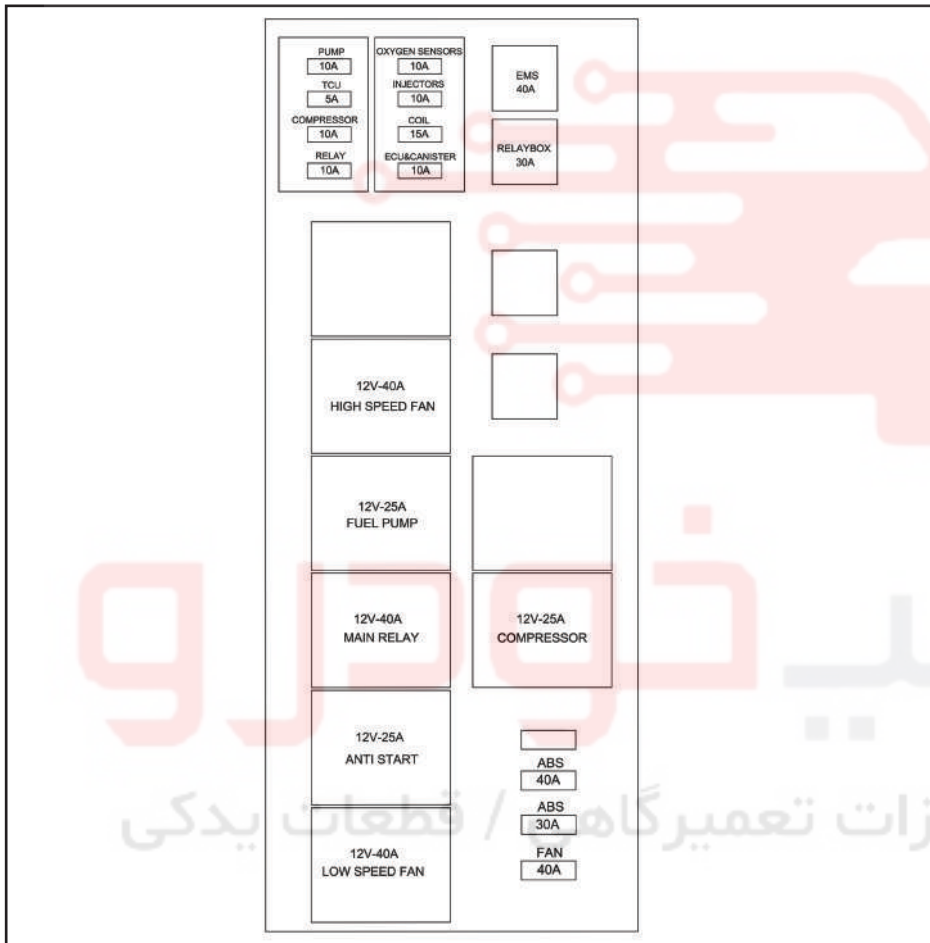

جعبه فیوز داخل محفظه موتور در خودرو با  
جعبه دنده اتوماتیک - نوع ۱\*

## جعبه فیوز

جعبه فیوز داخل محفظه موتور در خودرو با جعبه دنده اتوماتیک - نوع ۱\*

اجزا یا مدارهای تحت محافظت	ظرفیت (آمپر A)	فیوز / رله	
پمپ	۱۰	PUMP	فیوزها
TCU	۵	TCU	
کمپرسور	۱۰	COMPRESSOR	
فیوز رله	۱۰	RELAY	
سنسور اکسیژن	۱۰	OXYGEN SENSORS	
انژکتورها	۱۰	INJECTORS	
کویل	۱۵	COIL	
ECU و کنیستر	۱۰	ECU & CANISTER	
ترمز ضد قفل (ABS)	۴۰	ABS	
ترمز ضد قفل (ABS)	۳۰	ABS	
فن	۴۰	FAN	
فیوز اصلی رله باکس	۳۰	RELAY BOX	
سیستم کنترل موتور	۴۰	EMS	
فن دور پایین	۴۰	LOW SPEED FAN	
رله استارت*	۲۵	ANTI START	رله ها
رله اصلی	۴۰	MAIN RELAY	
پمپ سوخت	۲۵	FUEL PUMP	
فن دور بالا	۴۰	HIGH SPEED FAN	
کمپرسور	۲۵	COMPRESSOR	

\*مطابق با مدل خودرو

## جعبه فیوز

HORN 12V-35A	R6	GATEWAY 5A	F13	MEDIA&ROOM 10A	F26
			F12		F25
AIR CONDITION.3 12V-35A	R6	CIGAR&SEAT 15A	F11	SWITCH BANK&BUZZER 15A	F24
		BCM&MEDIA 7.5A	F10		F23
		HVAC ETC 5A	F9	BCM HAZARD 15A	F22
12V-35A	R4	ABS 5A	F8	BCM 2 15A	F21
		MIRROR 5A	F7	HORN 15A	F20
12V-40A	R3	EPS 5A	F6	HEAD LAMP 15A	F19
		BACK WP.&SLOPE 5A	F5	DEFOG 15A	F18
		AIR BAG 10A	F4	BCM 1 20A	F17
		METER 10A	F3	BCM LOCK 20A	F16
KID-LOCK 12V-35A	R2	WIPER 15A	F2	PR.P/W 30A	F15
REAR DEF. 12V-35A	R1	P/W 30A	F1	FAN BLOWER 30A	F14
		10A	15A	30A	

جعبه فیوز داخل اتاق در خودرو با جعبه  
دنده اتوماتیک - نوع ۳\*

\*مطابق با مدل خودرو

## جعبه فیوز

جعبه فیوز داخل اتاق در خودرو با جعبه دنده اتوماتیک - نوع ۲\*

اجزا یا مدارهای تحت محافظت	ظرفیت (آمپر A)	فیوز/ رله	فیوزها
Gateway	۵	GATEWAY	
فندک/ آنتن/ صندلی برقی*	۱۵	CIGAR&SEAT	
مولتی مدیا/ BCM/ جلو آمپر	۷/۵	BCM&MEDIA	
صفحه کنترل تهویه مطبوع	۵	HVAC ETC	
ترمز ضد قفل (ABS)	۵	ABS	
آینه برقی*	۵	MIRROR	
فرمان برقی*	۵	EPS	
برف پاک کن شیشه عقب/ دسته دنده/ سنسور شیب	۵	BACK WP.&SLOPE	
کیسه هوا	۱۰	AIR BAG	
OBDD/ TCU/ ECU / ایموبیلایزر/ جلو آمپر	۱۰	METER	
برف پاک کن و شیشه شوی جلو	۱۵	WIPER	
شیشه بالابر جلو	۳۰	P/W	
مولتی مدیا/ چراغ سقفی/ چراغ صندوق عقب	۱۰	MEDIA&ROOM	
مجموعه کلیدها/ هشدارهای صوتی	۱۵	SWITCH BANK&BUZZER	
تغذیه BCM	۱۵	BCM HAZARD	

\*مطابق با مدل خودرو

## جعبه فیوز

جعبه فیوز داخل اتاق در خودرو با جعبه دنده اتوماتیک - نوع ۲\*

اجزا یا مدارهای تحت محافظت	ظرفیت (آمپر A)	فیوز / رله	
BCM 2	۱۵	BCM 2	فیوزها
بوق	۱۵	HORN	
چراغ های نور بالا و نور پایین	۱۵	HEAD LAMP	
گرمکن شیشه عقب	۱۵	DEFOG	
BCM 1	۲۰	BCM 1	
BCM LOCK	۲۰	BCM LOCK	
شیشه بالابر عقب	۳۰	PR.P/W	
بخاری	۳۰	FAN BLOWER	رله ها
بوق	۳۵	HORN	
تهویه مطبوع ۳	۳۵	AIR CONDITION.3	
قفل کودک	۳۵	KID-LOCK	
گرمکن شیشه عقب	۳۵	REAR DEF.	

آموزش / تجهیزات تعمیرگاهی / قطعات یدکی

\*مطابق با مدل خودرو



## جعبه فیوز

جعبه فیوز داخل محفظه موتور در خودرو با  
جعبه دنده اتوماتیک - نوع ۲\*

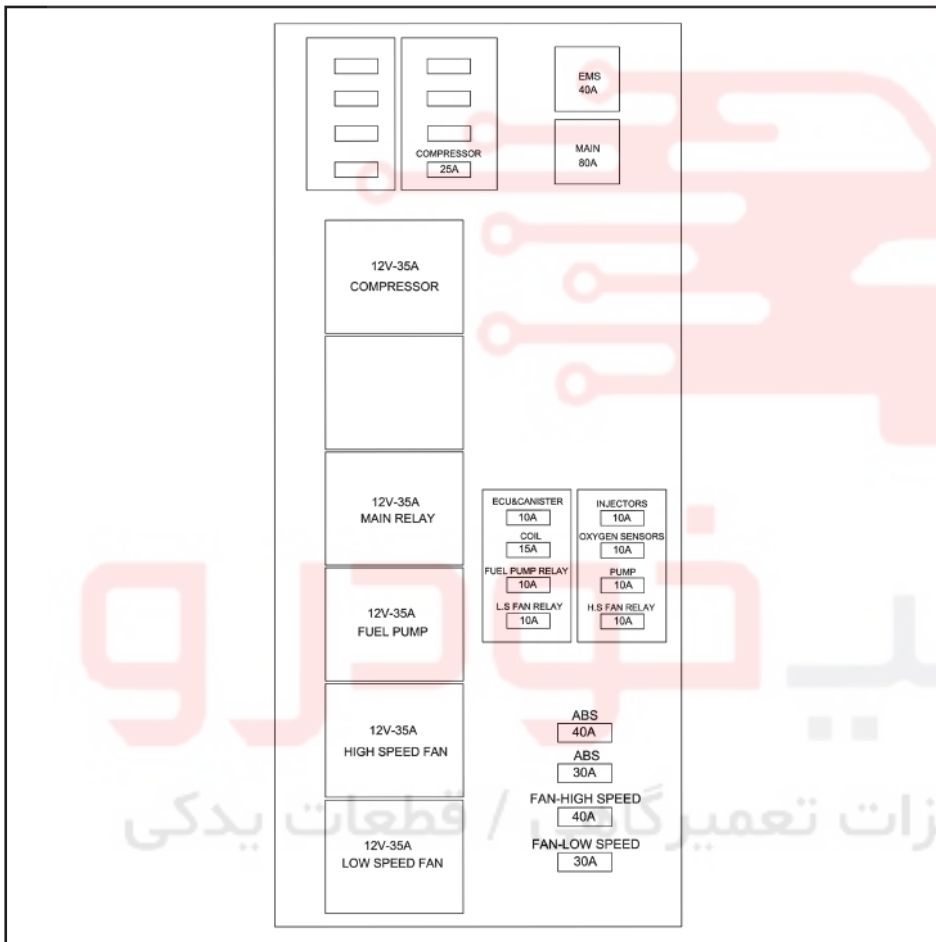

\*مطابق با مدل خودرو

## جعبه فیوز

جعبه فیوز داخل محفظه موتور در خودرو با جعبه دنده اتوماتیک - نوع ۲\*

اجزا یا مدارهای تحت محافظت	ظرفیت (آمپر A)	فیوز / رله	
کمپرسور	۲۵	COMPRESSOR	فیوزها
ECU و کنیستر	۱۰	ECU & CANISTER	
انژکتورها	۱۰	INJECTORS	
کوئل	۱۵	COIL	
سنسور اکسیژن	۱۰	OXYGEN SENSORS	
رله پمپ سوخت	۱۰	FUEL PUMP RELAY	
پمپ	۱۰	PUMP	
رله فن دور پایین	۱۰	L.S FAN RELAY	
رله فن دور بالا	۱۰	H.S FAN RELAY	
ترمز ضد قفل (ABS)	۴۰	ABS	
ترمز ضد قفل (ABS)	۳۰	ABS	
فن دور بالا	۴۰	FAN-HIGH SPEED	
فن دور پایین	۳۰	FAN-LOW SPEED	
سیستم کنترل موتور	۴۰	EMS	
فیوز اصلی	۸۰	MAIN	
فن دور پایین	۳۵	LOW SPEED FAN	
فن دور بالا	۳۵	HIGH SPEED FAN	
پمپ سوخت	۳۵	FUEL PUMP	
رله اصلی	۳۵	MAIN RELAY	
کمپرسور	۲۵	COMPRESSOR	

\*مطابق با مدل خودرو

## جعبه فیوز

جعبه فیوز داخل اتاق در خودرو با جعبه  
دنده اتوماتیک- نوع ۳\*

LOW BEAM 12V-35A	R6	FAN BLOWER 30A	F13	POWER 8 IBCM 7.5A	F26
			F12	POWER 7 IBCM 7.5A	F25
HIGH BEM 12V-35A	R5	AIR BAG 10A	F11	ROOM&MEDIA&CLUSTER 10A	F24
		HVAC (ETC) 5A	F10	SWITCHES 10A	F23
AIR CONDITION.3 12V-35A	R4	ABS 5A	F9	POWER 6 IBCM 15A	F22
		METER 10A	F8	POWER 2 IBCM 15A	F21
		CIGAR&SEAT 15A	F7	POWER 3 IBCM 15A	F20
HORN 12V-35A	R3	MIRROR 5A	F6	POWER 5 IBCM 15A	F19
		EPS 5A	F5	POWER 1 IBCM 15A	F18
		BACKWIPER&SLOPE SENS. 5A	F4	HORN 15A	F17
		WIPER 15A	F3	HEAD LAMP 15A	F16
		P/W 30A	F2	POWER 4 IBCM 20A	F15
KID-LOCK 12V-35A	R2	DEFOG 15A	F1	PR.P/W 30A	F14
		REAR DEF. 12V-35A	R1		

آموزش / تجهیزات تعمیرگاهی / قطعات بدکی

\*مطابق با مدل خودرو

## جعبه فیوز

جعبه فیوز داخل اتاق در خودرو با جعبه دنده اتوماتیک - نوع ۳\*

اجزا یا مدارهای تحت محافظت	ظرفیت (آمپر A)	فیوز / رله	فیوزها
بخاری	۳۰	FAN BLOWER	
کیسه هوا	۱۰	AIRBAG	
صفحه کنترل تهویه مطبوع	۵	(HVAC(ETC	
ترمز ضد قفل (ABS)	۵	ABS	
OBD/ TCU/ ECU / ایموبیلایزر / جلو آمپر	۱۰	METER	
فندک / جلو آمپر / آنتن / مولتی مدیا / سنسور دنده عقب	۱۵	CIGAR & SEAT	
آینه برقی*	۵	MIRROR	
فرمان برقی*	۵	EPS	
برف پاک کن شیشه عقب / دسته دنده / سنسور شیب	۵	BACK WIPER & SLOPE SENS	
برف پاک کن جلو	۱۵	WIPER	
شیشه بالابر جلو	۳۰	P/W	
گرمنکن شیشه عقب	۱۵	DEFOG	
IBCM	۷/۵	POWER X IBCM	
جلو آمپر / مولتی مدیا / چراغ سقفی / چراغ صندوق عقب / صفحه نمایش	۱۰	ROOM&MEDIA&CLUSTER	
سوئیچ پدال ترمز / دسته راهنما / مجموعه کلیدها	۱۰	SWITCHES	
بوق	۱۵	HORN	

\*مطابق با مدل خودرو

## جعبه فیوز

جعبه فیوز داخل اتاق در خودرو با جعبه دنده اتوماتیک - نوع ۳\*

اجزا یا مدارهای تحت محافظت	ظرفیت (آمپر A)	فیوز / رله	
چراغ های نور بالا و نور پایین	۱۵	HEAD LAMP	فیوزها
شیشه بالابر عقب	۳۰	PR.P/W	
نور پایین	۳۵	LOW BEAM	رله ها
نور بالا	۳۵	HIGH BEAM	
تهویه مطبوع	۳۵	AIR CONDITION.3	
بوق	۳۵	HORN	
قفل کودک	۳۵	KID LOCK	
گرمن شیشه عقب	۳۵	REAR DEF	

# دیجی خودرو

آموزش / تجهیزات تعمیرگاهی / قطعات یدکی

\*مطابق با مدل خودرو

۱۴۸

## جعبه فیوز

جعبه فیوز داخل محفظه موتور در خودرو با  
جعبه دنده اتوماتیک - نوع ۳\*

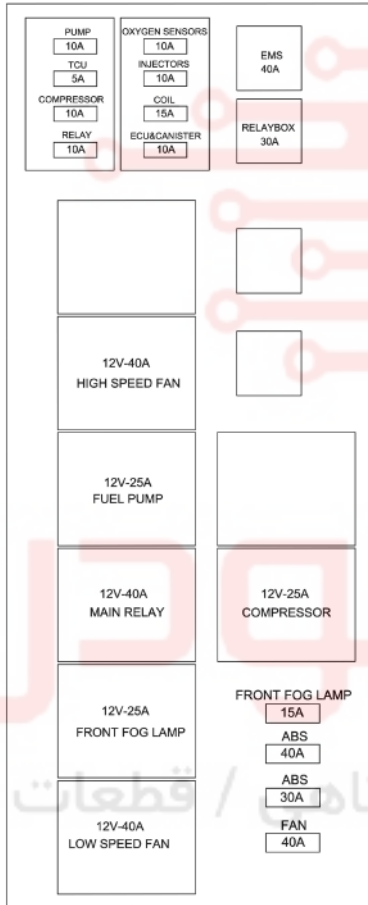

\*مطابق با مدل خودرو

## جعبه فیوز

## جعبه فیوز داخل محفظه موتور در خودرو با جعبه دنده اتوماتیک - نوع ۳\*

اجزا یا مدارهای تحت محافظت	ظرفیت (آمپر A)	فیوز / رله	
پمپ	۱۰	PUMP	فیوزها
TCU	۵	TCU	
کمپرسور	۱۰	COMPRESSOR	
فیوز رله	۱۰	RELAY	
سنسور اکسیژن	۱۰	OXYGEN SENSORS	
انژکتورها	۱۰	INJECTORS	
کوئل	۱۵	COIL	
ECU و کنیستر	۱۰	ECU & CANISTER	
چراغ مه شکن جلو	۱۵	FRONT FOG LAMP	
ترمز ضد قفل (ABS)	۴۰	ABS	
ترمز ضد قفل (ABS)	۳۰	ABS	
فن	۴۰	FAN	
فیوز اصلی رله باکس	۳۰	RELAY BOX	
سیستم کنترل موتور	۴۰	EMS	
فن دور پایین	۴۰	LOW SPEED FAN	
چراغ مه شکن جلو	۲۵	FRONT FOG LAMP	
رله اصلی	۴۰	MAIN RELAY	
پمپ سوخت	۲۵	FUEL PUMP	
فن دور بالا	۴۰	HIGH SPEED FAN	
کمپرسور	۲۵	COMPRESSOR	

\*مطابق با مدل خودرو

جعبه فیوز

جعبه فیوز داخل اتاق - در مدل های S,G  
نوع ۱\*

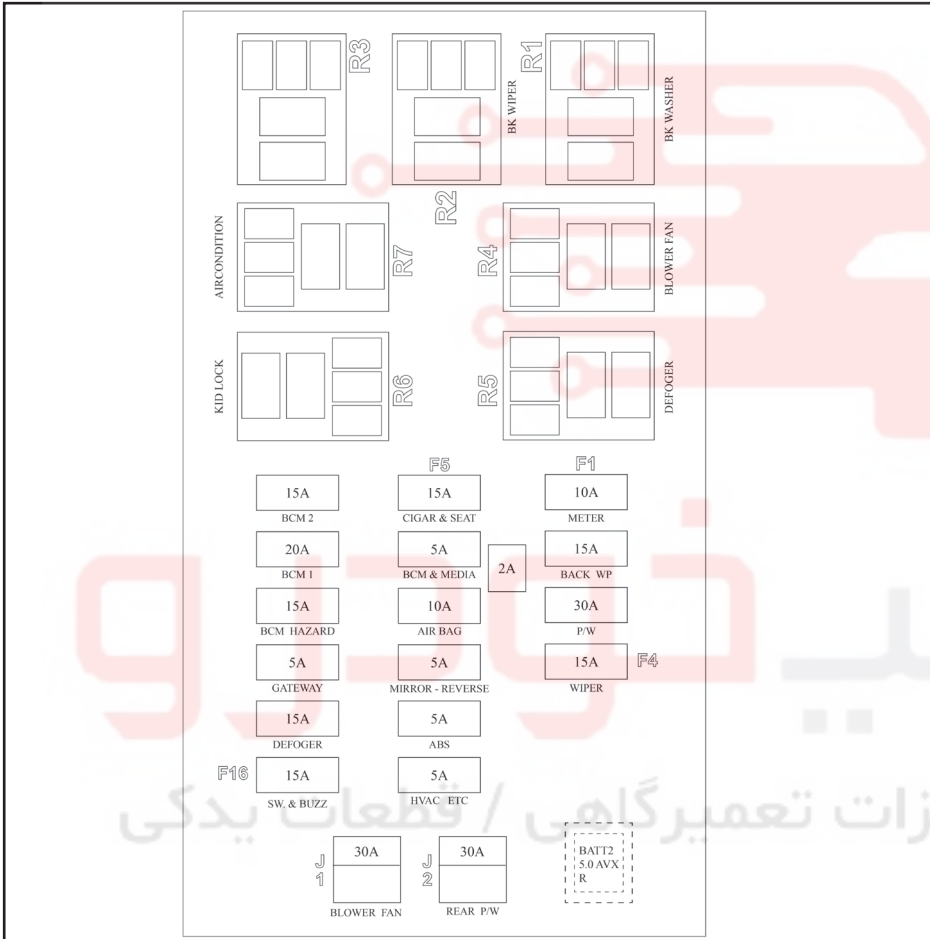

\*مطابق با مدل خودرو



## جعبه فیوز

جعبه فیوز داخل اتاق - در مدل های S,G نوع ۱\*

اجزا یا مدارهای تحت محافظت	ظرفیت (آمپر A)	فیوز /رله
BCM	۲۰	BCM 1
BCM	۱۵	BCM 2
تغذیه BCM	۱۵	BCM HAZARD
Gateway	۵	GATEWAY
گرمنکن شیشه عقب	۱۵	DEFOGER
مجموعه کلیدها/ هشدارهای صوتی	۱۵	SWITCH BANK&BUZZER
فندک/ آنتن/ صندلی برقی*	۱۵	CIGAR&SEAT
جلو آمپر / BCM / مولتی مدیا	۵	BCM&MEDIA
کیسه هوا	۱۰	AIR BAG
آینه برقی	۵	MIRROR_REVERSE
ترمز ضد قفل (ABS)	۵	ABS
صفحه کنترل تهویه مطبوع	۵	HVAC ETC
دمنده بخاری	۳۰	BLOWER FAN
شیشه بالا بر عقب	۳۰	REAR P/W
جلو آمپر	۱۰	METER

فیوزها

\*مطابق با مدل خودرو

## جعبه فیوز

جعبه فیوز داخل اتاق - در مدل های S,G نوع ۱\*

اجزا یا مدارهای تحت محافظت	ظرفیت (آمپر A)	فیوز /رله	
	۱۵	BACK WP	فیوزها
شیشه بالا برقی	۳۰	P/W	
برف پاک کن	۱۵	WIPER	
برف پاک کن	--	WIPER BK	رله ها
شیشه شوی	--	BK WASHER	
تهویه مطبوع	--	AIR CONDITION	
قفل کودک	--	KID LOCK	
دمنده بخاری	--	BLOWER FAN	
گرمکن شیشه عقب	--	DEFOG	

آموزش / تجهیزات تعمیرگاهی / قطعات یدکی

\*مطابق با مدل خودرو

### جعبه فیوز

جعبه فیوز داخل اتاق - در مدل های S,G

نوع ۲\*

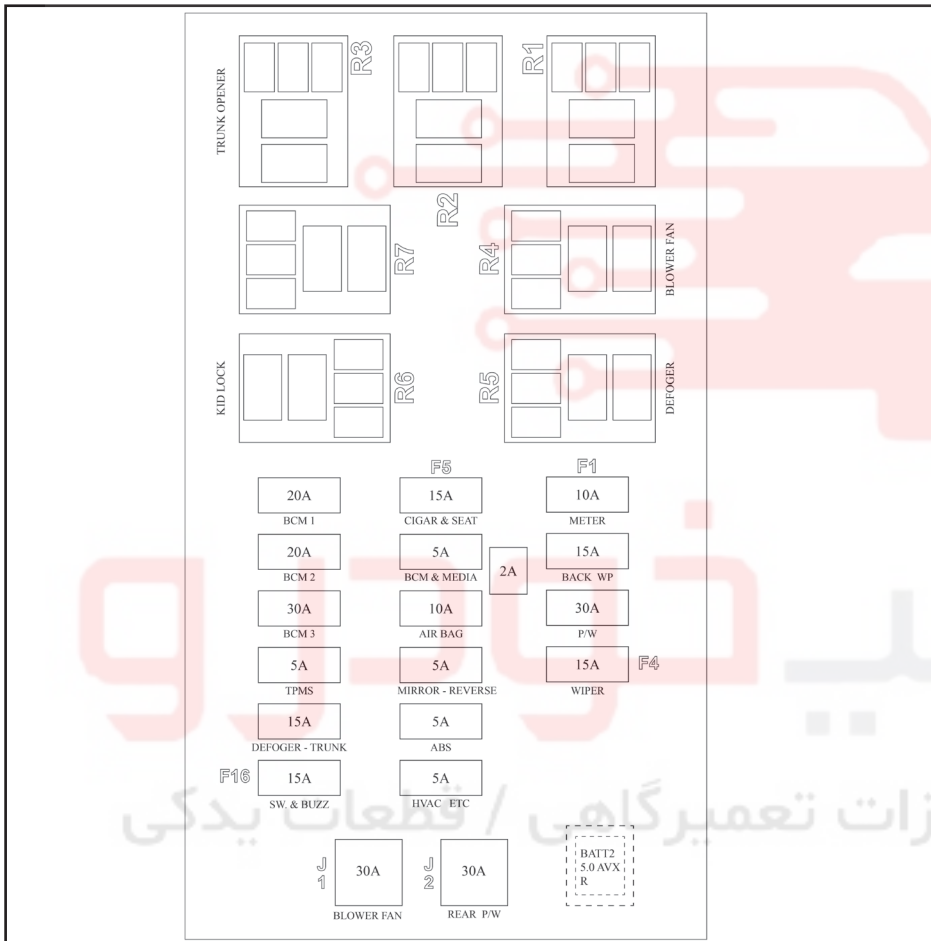

دیدی خودرو / آموزش / تجهیزات تعمیرگاهی / قطعات یدکی

\*مطابق با مدل خودرو

## جعبه فیوز

جعبه فیوز داخل اتاق - در مدل های S,G نوع ۲\*

اجزا یا مدارهای تحت محافظت	(A)ظرفیت(آمپر	فیوز ارله	
BCM	۲۰	BCM 1	فیوزها
BCM	۱۵	BCM 2	
BCM	۳۰	BCM 3	
سیستم پایش فشار باد لاستیک ها	۵	TPMS	
گرمکن شیشه عقب و صندوق عقب	۱۵	DEFOGER-TRUNK	
مجموعه کلیدها/هشدارهای صوتی	۱۵	SWITCH BANK&BUZZER	
*فندک/آنتن/صندلی برقی	۱۵	CIGAR&SEAT	
جلو آمپر / BCM امولتی مدیا	۵	BCM&MEDIA	
کیسه هوا	۱۰	AIR BAG	
آینه برقی	۵	MIRROR_REVERSE	
ترمز ضد قفل (ABS)	۵	ABS	
صفحه کنترل تهویه مطبوع	۵	HVAC ETC	
دمنده بخاری	۳۰	BLOWER FAN	
شیشه بالابر عقب	۳۰	REAR P/W	
جلو آمپر	۱۰	METER	

\*مطابق با مدل خودرو

## جعبه فیوز

جعبه فیوز داخل اتاق - در مدل های S,G نوع ۳\*

اجزا یا مدارهای تحت محافظت	(A) ظرفیت (آمپر)	فیوز ارله	
برف پاک کن عقب	۱۵	BACK WP	فیوزها
شیشه بالا برقی	۳۰	P/W	
برف پاک کن	۱۵	WIPER	
باز کن درب صندوق عقب	---	TRUNK OPENER	رله ها
قفل کودک	---	KID LOCK	
دمنده بخاری	---	BLOWER FAN	
گرمکن شیشه عقب	---	DEFOGER	

# دیجی خودرو

آموزش / تجهیزات تعمیرگاهی / قطعات یدکی

\*مطابق با مدل خودرو

۱۵۶

## جعبه فیوز

جعبه فیوز داخل محفظه موتور - در مدل  
های S,G نوع ۱\*

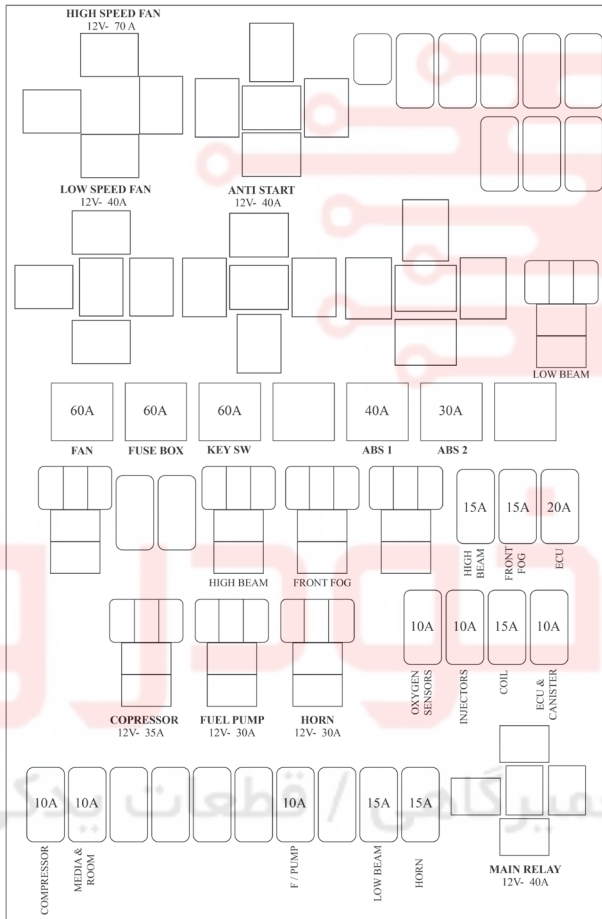

\*مطابق با مدل خودرو

## جعبه فیوز

جعبه فیوز داخل محفظه موتور - در مدل های S,G نوع ۱\*

اجزا یا مدارهای تحت محافظت	ظرفیت (آمپر A)	فیوز/ارله
فن رادیاتور	۶۰	FAN
جعبه فیوز	۶۰	FUSE BOX
سوئیچ	۶۰	KEY SW
ترمز ضد قفل (ABS)	۴۰	ABS1
ترمز ضد قفل (ABS)	۳۰	ABS2
نور بالا	۱۵	HIGH BEAM
مه شکن جلو	۱۵	FRONT FOG
ECU	۲۰	ECU
سنسور اکسیژن	۱۰	OXIGEN SENSORS
انژکتور های سوخت	۱۰	INJECTORS
کوئل جرقه زنی	۱۵	COIL
ECU و کنیستر	۱۰	ECU&CANISTER
کمپرسور کولر	۱۰	COMPRESSOR
مولتی مدیا و چراغ های اتاق	۱۰	MEDIA&ROOM
پمپ سوخت	۱۰	F/PUMP

فیوزها

\*مطابق با مدل خودرو

## جعبه فیوز

جعبه فیوز داخل محفظه موتور - در مدل های S,G نوع ۱\*

اجزا یا مدارهای تحت محافظت	ظرفیت (آمپر A)	فیوز /رله	
نور پایین	۱۵	LOW BEAM	فیوزها
بوق	۱۵	HORN	
باز کن درب صندوق عقب	۷۰	HIGH SPEED FAN	رله ها
قفل کودک	۴۰	LOW SPEED FAN	
دمنده بخاری	۴۰	ANTI START	
نور پایین	--	LOW BEAM	
مه شکن جلو	--	FRONT FOG	
نور بالا	--	HIGH BEAM	
کمپرسور کولر	۳۵	COMPRESSOR	
پمپ سوخت	۳۰	FUEL PUMP	
بوق	۳۰	HORN	
رله اصلی	۴۰	MAIN RELAY	

آموزش / تجهیزات تعمیرگاهی / قطعات یدکی

\*مطابق با مدل خودرو



## جعبه فیوز

جعبه فیوز داخل محفظه موتور - در مدل  
های G,S نوع ۲\*



\*مطابق با مدل خودرو

## جعبه فیوز

جعبه فیوز داخل محفظه موتور - در مدل های G,S نوع ۲\*

اجزا یا مدارهای تحت محافظت	ظرفیت (آمپر A)	فیوز ارله	
فن رادیاتور	۶۰	FAN	فیوزها
جعبه فیوز	۶۰	FUSE BOX	
سوئیچ	۶۰	KEY SW	
ترمز ضد قفل (ABS)	۴۰	ABS1	
ترمز ضد قفل (ABS)	۳۰	ABS2	
ECU	۲۰	ECU	
سنسور اکسیژن	۱۰	OXIGEN SENSORS	
انژکتور های سوخت	۱۰	INJECTORS	
کویل جرقه زنی	۱۵	COIL	
ECU و کنیستر	۱۰	ECU&CANISTER	
کمپرسور کولر	۱۰	COMPRESSOR	
مولتی مدیا و چراغ های اتاق	۱۰	MEDIA&ROOM	
نور بالا و نور پایین	۱۵	LOW/HIGH BEAM	
BCM	۲۰	BCM LOCK	
پمپ سوخت	۱۰	FUEL PUMP	

\*مطابق با مدل خودرو

## جعبه فیوز

جعبه فیوز داخل محفظه موتور - در مدل های G,S نوع ۲\*

اجزا یا مدارهای تحت محافظت	ظرفیت (آمپر) (A)	فیوز/رله	
بوق	۱۵	HORN	فیوزها
باز کن درب صندوق عقب	۷۰	HIGH SPEED FAN	رله ها
قفل کودک	۴۰	LOW SPEED FAN	
دمنده بخاری	۴۰	ANTI START	
کمپرسور کولر	۳۵	COMPRESSOR	
پمپ سوخت	۳۰	FUEL PUMP	
بوق	۳۰	HORN	
رله اصلی	۴۰	MAIN RELAY	

# دیجی خودرو

آموزش / تجهیزات تعمیرگاهی / قطعات یدکی

\*مطابق با مدل خودرو

۱۶۲

www.digi-khodro.com